

Vision Sensor Smart-VS

 **DATALOGIC**
THE VISION IS YOURS

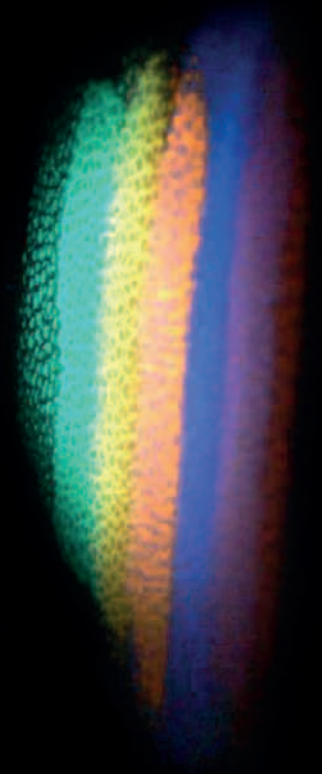

Farbkontrolle und Farbmessung

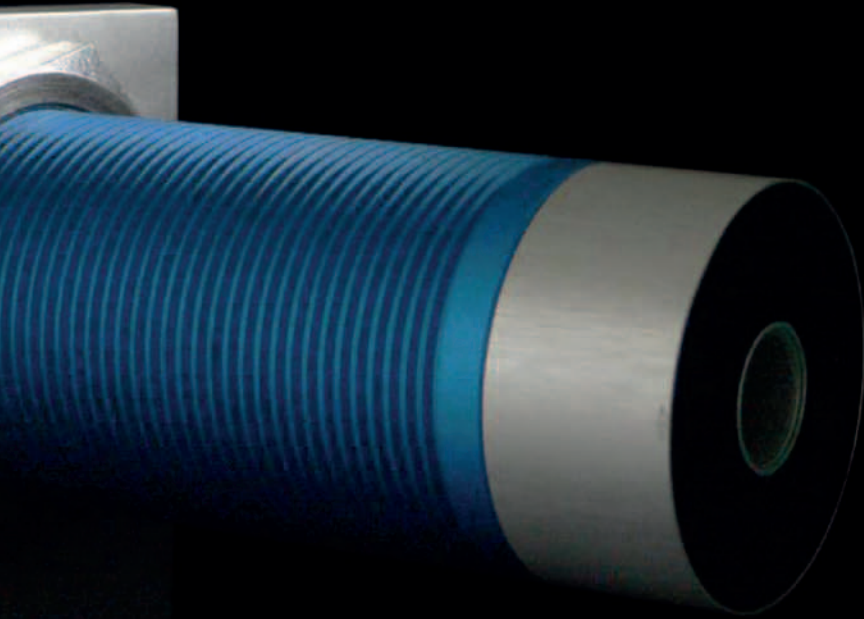

Sensor



Let's make sensors more individual

Instruments

Farbsensoren SPECTRO-3

Sensor Instruments Produkte steigen dort ein, wo andere aussteigen.

Nehmen Sie uns beim Wort und testen Sie uns.

Der Unternehmensschwerpunkt der Firma Sensor Instruments ist die Optosensorik. Als Spezialist für die Entwicklung und Produktion anwenderspezifischer Sensoren hat sich Sensor Instruments national wie international einen Namen gemacht. Die individualisierten Sensor- und Messtechniklösungen kommen in den unterschiedlichsten Bereichen der Industrie zum Einsatz.

Mit der SPECTRO-3 Serie steht eine Familie von Farbsensoren zur Verfügung, die speziell in Hinblick auf "True Color" Detektion ("Farben sehen wie der Mensch") und auf eine hohe Schaltfrequenz getrimmt wurden.

Die Geräte können sowohl im AC- als auch im DC-Mode mit integrierter bzw. externer Lichtquelle betrieben werden. Es kann aber auch via Mouse-Klick auf der im Lieferumfang enthaltenen Windows® PC-Software die Beleuchtung ausgeschaltet werden, damit können dann auch Selbstleuchter wie z.B. LEDs, Rückleuchten von Pkw, Halogenlampen oder aber auch Leuchtstofflampen nach Farbe und Helligkeit kontrolliert werden.

Bei der SPECTRO-3 Serie wurde auf eine kompakte Bauform sowie auf weitestgehend gleiches Erscheinungsbild der verschiedenen Typen geachtet. Über die 5 Digitalausgänge können bis zu 31 Farben ausgegeben werden.

Mit den neuen True Color Farbsensoren der Reihen SPECTRO-3-SL, SPECTRO-3-ANA und SPECTRO-3-MSM-ANA wurde die Produktpalette um extrem schnelle Farbsensor-Typen erweitert, mit denen nun Scanfrequenzen bis zu 90 kHz erreichbar sind. Diesen Farbsensoren können bis zu 3 Farben (bzw. 3 Farbgruppen bis insgesamt max. 31 Farben) eingelernt werden, die Ausgabe erfolgt dabei über zwei Digitalausgänge bzw. bei den ANA-Typen zusätzlich über drei Analogausgänge.

Neben einer superhellen Weißlichtquelle steht auch eine leistungsstarke UV-Lichtquelle zur Verfügung, damit können auch fluoreszierende Farben problemlos nach Farbe und Helligkeit unterschieden werden. Mit Hilfe der verschiedenen Aufsatzoptiken werden Arbeitsabstände von ca. 0,2 mm bis 500 mm bei Detektionsbereichen von ca. Ø 0,5 mm bis Ø 100 mm erreicht. Der Einsatz der Lichtleiterversion erlaubt dabei ein Arbeiten im Ex-Bereich.

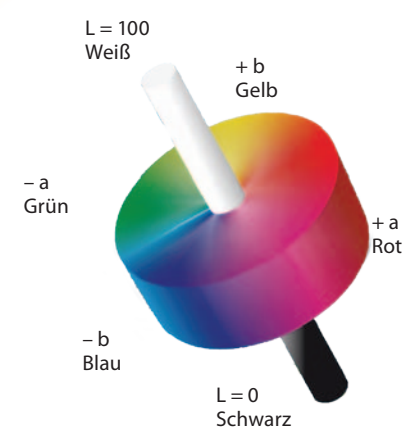
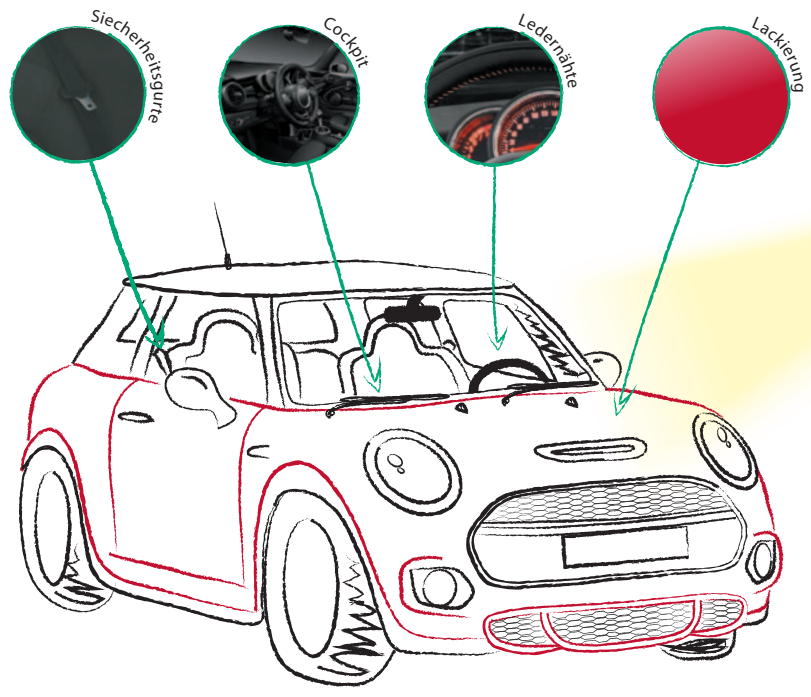

Induktive Sensoren
Ultraschallsensoren
Kapazitive Sensoren
Lichtschranken

Kurze
Lieferzeiten



Micro Detectors

Italian Sensors Technology

Induktive Sensoren

Technische Daten:

- Metallgehäuse
- Betriebsspannung: 10...30 VDC
- Betriebstemperatur: -25...+70 °C
- Schutzart: IP67
- Auf Anfrage:
 - EX Ausführung
 - NPN Ausgang
 - Öffner Kontakt



-20 %
Bei größeren Stückzahlen bitte Sonderpreise anfragen



Type	Baugröße	Reichweite mm	Ausgangsfunktion	Ausgang	Schaltfrequenz Hz	Anschluss	EUR/Stk.	Aktionspreis EUR/Stk.
AE1/AP-3A	M8 × 45,5 mm	2	Schließer	PNP	5 000 Hz	2m PVC Kabel	16,00	12,80
AE1/AP-3F	M8 × 50 mm	2	Schließer	PNP	5 000 Hz	M8 Stecker	17,00	13,60
AM1/AP-3A	M12 × 49,8 mm	4	Schließer	PNP	2 000 Hz	2m PVC Kabel	14,00	11,20
AM1/AP-3H	M12 × 64,8 mm	4	Schließer	PNP	2 000 Hz	M12 Stecker	15,00	12,00
AK1/AP-3A	M18 × 50 mm	8	Schließer	PNP	300 Hz	2m PVC Kable	18,00	14,40
AK1/AP-3H	M18 × 64 mm	8	Schließer	PNP	300 Hz	M12 Stecker	24,00	19,20
AT1/AP-3A	M30 × 60 mm	15	Schließer	PNP	200 Hz	2m PVC Kable	25,00	20,00
AT1/AP-3H	M30 × 76 mm	15	Schließer	PNP	200 Hz	M12 Stecker	27,00	21,60

Optional als Öffner, NPN oder EX Ausführung verfügbar.

Zubehör Kabel

Type	Beschreibung	EUR/Stk.
CD08/0A-050A5	M8 Stecker mit 5m Kabel, 3-polig, axial, PUR	12,50
CD08/0A-050C5	M8 Stecker mit 5m Kabel, 3-polig, 90°, PUR	12,50
CD08/0B-050A5	M8 Stecker mit 5m Kabel, 4-polig, axial, PUR	9,00
CD08/0B-050C5	M8 Stecker mit 5m Kabel, 4-polig, 90°, PUR	9,00
CD12M/0B-050A5	M12 Stecker mit 5m Kabel, 4-polig, axial, PUR	9,50
CD12M/0B-050C5	M12 Stecker mit 5m Kabel, 4-polig, 90°, PUR	9,50
CD12M/0B-020A5	M12 Stecker mit 2m Kabel, 4-polig, axial, PUR	11,30
CD12M/0B-020C5	M12 Stecker mit 2m Kabel, 4-polig, 90°, PUR	11,30
CL12/0B-00A	M12 Stecker ohne Kabel, female 4-polig, axial	6,80
CL12/0B-00C	M12 Stecker ohne Kabel, female 4-polig, 90°	6,80
CV12/0B-00A	M12 Stecker ohne Kabel, male 4-polig, axial	6,80

PVC Ausführung auf Anfrage.

Vision Sensor Smart-VS

Der neue Smart Vision Sensor von Datalogic arbeitet auf der KI-Technologie. Durch das maschinelle Lernen und der ausgereiften Algorithmen erkennt er schnell und zuverlässig Objekte als gut oder nicht gut.

Technische Daten:

- Schnelle und einfache Konfiguration wie bei einem Standard-Optosensor
- Keine Programmierung nötig
- Reduzierte Betriebs- und Wartungskosten
- TEACH-Button und umfassende Benutzeroberfläche mit 5 Status-LEDs
- 50...150 mm Arbeitsabstand
- Heller und sichtbarer roter LED Pointer
- Leistungsstarke, weiße polarisierte Beleuchtung
- Grüner/Roter LED Punkt für GUT/NICHT GUT Teile
- Ethernet-Punkt-zu-Punkt-Kommunikation
- 3 Ausgänge (DATEN GÜLTIG, GUT, NICHT GUT)
- Betriebsspannung: 10...30 VDC
- Betriebstemperatur: -10...+50 °C
- Schutzart: IP65



Sicherheitslichtvorhang SG4 Base



Hohe Zuverlässigkeit
Einfache Montage und Einrichtung
Wirtschaftliche Lösung

Technische Daten:

- Typ 4 (IEC 61496), SIL3 (IEC 61508), PL e (EN ISO 13849)
- Finger-, Hand-, Armerkennung mit Grundfunktionen
- Auflösung 14 und 30 mm für Bereichsabsicherung
- Schutzfeldhöhe 150...600 mm (in 150 mm Schritten)
- Bis zu 19 m Reichweite
- Kompakte Abmessungen (Abschnitt 32,3 x 36,9 mm)
- Konfiguration über DIP-Schalter für Manueller/automatischer Reset / EDM / Test / Kodierung
- Störungsfreie Codierung
- Schutzart IP65, mit optionalem Zubehör IP69
- Drehbare und vibrationsbeständige Befestigungswinkel
- Standardisierte Anschluss technik M12

Anwendungsgebiete

- Automatische Maschinen: Schneiden, Verpacken, Materialhandling und Lagerung
- Automatische und halbautomatische Fertigungslinien
- Fräs-, Dreh- und Schermaschinen
- Biege- und metallverarbeitende Maschinen



SICHERHEITSKATEGORIE

TYP 4

SIL 3 – SILCL 3
 PL e – Kat. 4



**ab Lager
lieferbar**

Aktion

Ausgewählte Sicherheitslichtvorhänge

Type	Art.Nr.	Auflösung mm	Schutzfeldhöhe mm	Reichweite m	Aktionspreis EUR/Stk.
SG4-14-030-OO-E	957901010	14	300	6	881,00
SG4-14-045-OO-E	957901020	14	450	6	1 087,00
SG4-14-060-OO-E	957901030	14	600	6	1 295,00
SG4-30-060-OO-E	957901150	30	600	19	1 081,00
CS-A1-06-U-05	95ASE1230	M12 Stecker mit 5 m Kabel, 8-polig, axial, für Empfänger			25,50
CS-A1-02-U-05	95ASE1130	M12 Stecker mit 5 m Kabel, 4-polig, axial, für Sender			13,30
SE-SR2	95ACC6170	Sicherheitsrelais, 3 Schließer und 1 Öffner Kontakt, manueller oder automatischer Start / Restart			210,00

TOP Produkte Aufzüge und Fahrtreppen Entrance Automation und Torindustrie

Lichtvorhang easygard100

Erfüllt die Norm EN 81-20

Technische Daten:

- Erfüllt alle Anforderungen der Norm EN 81-20
- Geeignet für statische und dynamische Anwendungen
- Kreuzstrahlen bleiben bis zur vollständigen Schliessung der Tür aktiv
- Geeignet für zentrale und seitliche Türöffnung
- Einfache Montage
- Querschnitt: 11 x 24,5 x 2000 mm
- Überwachungsfeldhöhe: 1 699 mm
- Mechanische Länge: 2 000 mm
- 36 Elemente – 174 Lichtstrahlen
- Reichweite: 0...3 m
- Ansteuerung: PNP
- Anschluss: Kabel 0,4 m mit M8 Stecker, 4-pin und 3,3 m Anschlusskabel
- Versorgungsspannung: 10...30 VDC
- Schutzart: IP54
- Relaismodul optional erhältlich



Preisgünstigste Lösung

Anwendungen



Dynamische Montage



Statische Montage



Type	Art.Nr.	Beschreibung
easygard100CPL SY-2000-36	116 731	36 Elemente, Überwachungshöhe 1 699 mm, Kabel 0,4 m mit M8 Stecker, 4-pin und 3,3 m Anschlusskabel, PNP, Modus Dark-On

cegard/Mini-CC

EN 81-20
cegard/Mini
mit 36 Elementen



Der Lichtvorhang cegard/Mini-CC erhöht mit den bis zur vollständigen Türschliessung aktiven Kreuzstrahlen massgeblich die Sicherheit an Aufzugstüren. Und die neueste Version des Lichtvorhangs cegard/Mini-CC erfüllt alle Anforderungen der EN 81-20 Norm..

- Kreuzstrahlen bleiben bis zur vollständigen Schliessung der Tür aktiv
- Geeignet für statische und dynamische Anwendungen
- Standardausführung IP65, wasserdichte IP67-Ausführung erhältlich
- Frontale und seitliche Montage möglich



IMS 100 Pro

3D



Der 3D-Sensor IMS 100 Pro sorgt für ein noch höheres Mass an Sicherheit bei Aufzügen durch die zusätzliche Erfassung des Aufzugvorrums. Mit der Vorräumüberwachung kann die Türöffnungshaltezeit reduziert und die Effizienz des Aufzugs gesteigert werden.

- Verhindert Schäden an Aufzugstüren
- Keine Einstellung des Überwachungsfeldes nötig
- Automatische Türerkennung dank TOF-Prinzip
- Sehr robuste Objekterkennung dank TOF-Prinzip
- Ideal für Nachrüstungen und Neuinstallationen

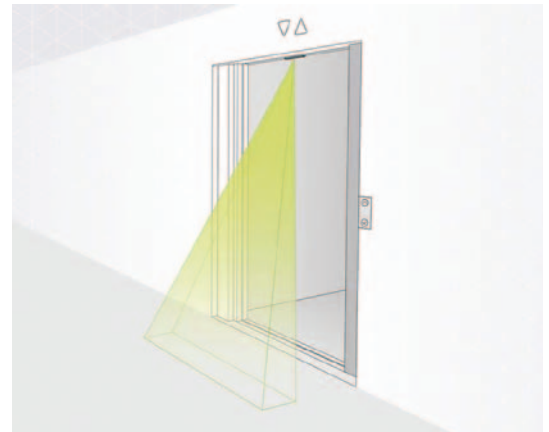

CEDES
The Sensor Pioneers.

cegard/Lift

Retrofit



Der Unfallschutzlichtvorhang cegard/Lift erhöht die Sicherheit türloser Aufzugskabinen ohne deren Nutzfläche wesentlich zu reduzieren. Dank ausgeklügelter Montage-Möglichkeiten cegard/Lift zeitsparend und geschützt eingebaut werden.

- TÜV-geprüfter Unfallschutzlichtvorhang 46 oder 70 Strahlen
- Reichweite 0,7...4,0 m (optional 4,0...8,0 m)
- Montagesatz für Aufputz- und Hinterwandmontage
- Für explosionsgefährdete Bereiche erhältlich (Zone 2/22)
- Für die Absicherung von türlosen Aufzugskabinen

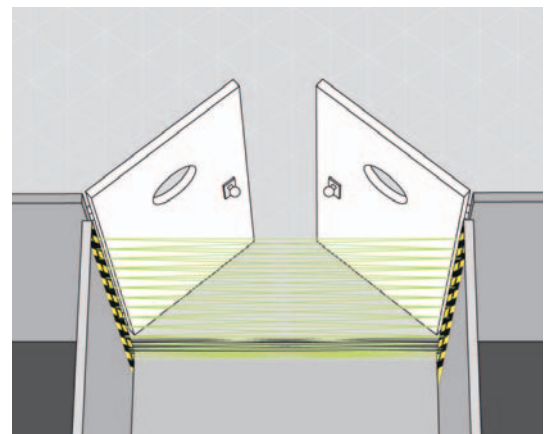

GridScan/Pro



GridScan/Pro ist ein äusserst zuverlässiger SIL 2-zertifizierter Sicherheitslichtvorhang für Industrietore. Die EG-Baumusterzertifizierung ermöglicht die Verwendung an jedem Tor. Dank seines Multi-Output-Designs und dem umschaltbaren Betriebsmodus kann GridScan/Pro in alle Arten von Torsteuerungen integriert werden.

- TÜV-Baumustergeprüft
- SIL 2 zertifizierter Lichtvorhang
- Direkter Einbau in die Führungsschiene des Tors möglich (Torausblendung)
- Kombiniertes Ausgang mit PNP/NPN (push-pull) und FSS
- Umschaltbarer Betriebsmodus zwischen Ausblendung und statischem Betrieb
- Ideal für Modernisierungsprojekte dank FSS-Sicherheitsrelais

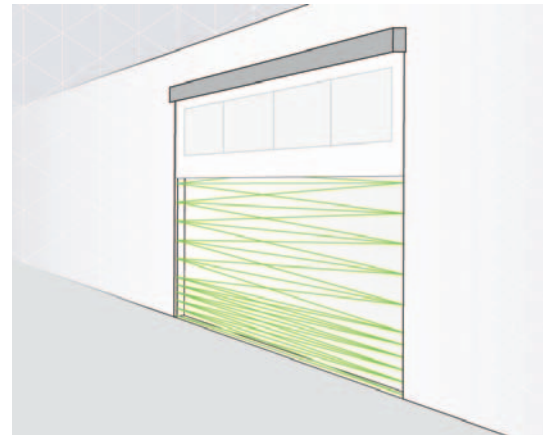

TOF/Spot



CEDES
The Sensor Pioneers.

TOF/Spot ist ein kompaktes, leistungsstarkes Messsystem mit vielen Anwendungsmöglichkeiten. Er zeichnet sich aus durch eine höchst zuverlässige Erkennung und eine genaue Einstellung der Detektionsschwelle. Komfort-Sensor der ohne Hintergrund betrieben werden kann.

- Time-of-Flight (TOF) Sensor
- Genaue Einstellung des Erfassungsbereichs, unabhängig vom Hintergrund
- Hervorragende Objekterkennung
- Kompaktes und elegantes Design
- Reichweite 0,2...6 m
- Einfache Montage
- Unempfindlich gegenüber Fremdlicht bis 100'000 Lux



ELS/300



Die Einzellichtschränke ELS 300 ist nach EN-13849 und Kategorie 2, Performance Level c zertifiziert. Dank der kompakten Bauweise kann der Sensor sehr einfach in die Anwendung integriert werden.

- Typ 2 Sensor, für Kat. 2 Anwendungen
- Kleinste Abmessungen
- Hervorragende Erfassungssicherheit auch in rauer Umgebung
- Sehr unempfindlich gegenüber Fremdlicht
- Integrierter Controller
- PNP- oder NPN-Ausgang, hell- oder dunkelschaltend erhältlich
- Mehrere ELS 300 können mit einer Y-Weiche zu einem Netzwerk verbunden werden

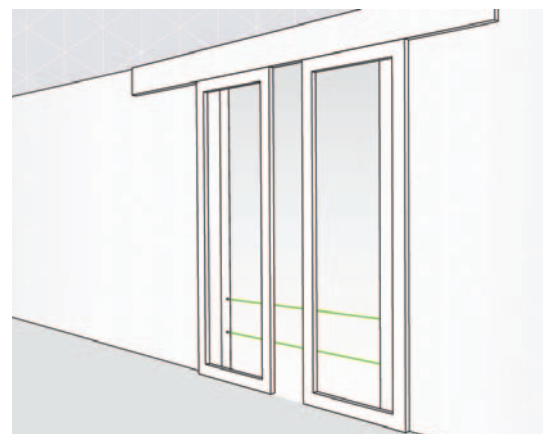

LED Maschinenleuchte M3R-B-1-4,5W

- LED Flexarmleuchte
- Leistungsaufnahme: 4,5 W
- Lichtfarbe: 6 000...6 500 K
- Versorgungsspannung: 24 VDC/VAC
- Umgebungstemperatur: -20...+45 °C
- Material: Aluminium Gehäuse, Abdeckung gehärtetes Glas
- Lebensdauer: 50 000 Stunden
- Schutzart: IP20

EUR
64,30



Modularer teilbarer Rahmen DES 24 CLICK



- Teilbarer Rahmen für Kabel mit und ohne Stecker
- Material: PP+GF
- Ohne Schrauben, Schnappverschluss
- Inklusive externer Dichtung
- Flammschutz: selbstverlöschend gemäß UL94-V0
- Temperatur: -40...+155 °C (statisch)
- Halogen- und silikonfrei
- Zugentlastung gemäß EN 62444
- Robuste Konstruktion IK10
- Schutzart IP54

EUR
11,04

Unmanaged Industrial Ethernet Switch CETU-0500

- Ports: 5x RJ45, Fast Ethernet 10/100 Tx
- Robustes Metallgehäuse
- Geeignet für DIN-Schiene oder Wandmontage
- Abnehmbare Anschlussklemme
- Betriebstemperatur: -10...65 °C
- Redundante 12...48 VDC Stromversorgung
- LED Anzeigen
- Schutzart IP30
- Abmessungen: 26 x 95 x 75 mm
(Breite x Höhe x Tiefe)

EUR
67,55



1-Phasen-Halbleiter-Relais KS15/D-24Z40-L

- Nullspannungsschaltend
- Laststrom: 40 A
- Steuerspannung: 4...32 VDC
- Betriebsspannung: 48...280 VAC
- Anschluss: Schraubanschluss
- LED Anzeige
- Abdeckung KS15/33/34
- Abmessungen inkl. Abdeckung: 45 × 58 × 45 mm



Relais – EUR
15,00

Abdeckung – EUR
1,50

Schaltnetzgeräte für die DIN-Schienen Montage RPS120-24-CE



- Eingangsspannung: 100...240 VAC
- Ausgangsspannung: 24 VDC
- Leistung: 120 W
- Stromausgang 5 A
- LED Anzeige
- DIN-Schienenmontage
- Einstellbereich der Ausgangsspannung: ±10 %

EUR
33,60

Relais mit zwangsgeführten Kontakten HFA4/24-3H1D-TGF

- 4-poliges Relais
- Kontaktart 3 NO + 1 NC
- Sehr kompakte und schmale Bauform
- Nennspannung Spule: 24 VDC
- Schaltstrom: 6 A
- Schaltspannung: 250 VAC / 30 VDC
- Temperaturbereich: -40...+85 °C
- Abmessungen: 40 × 24 × 13 mm
- Geringer Stromverbrauch, nur 360 mW
- Zwangsgeführte Kontakte entsprechend IEC 61810-3
- Für Sockel A4-4Z-C2



EUR
15,00

Filterlüfter Serie LV

Aktion -25%

Neue Filterlüfter

Die erfolgreiche Typenreihe LV/GV wurde überarbeitet und weiterentwickelt. Das neue Design, viele Detailverbesserungen, die IP 55 Lösung, teilweise neue Ventilatoren sowie die erweiterte Typenreihe sind die wesentlichen Merkmale. Die Typenbezeichnungen bleiben erhalten und alle neuen Teile sind kompatibel zu den bisherigen Komponenten.

Erweiterte Typenreihe

Die Typenreihe wurde durch mehrere Zwischengrößen ergänzt (LV 405, 410 und 550) und nach oben durch den leistungsstarken Lüfter LV 800 erweitert. Damit bietet RübSamen & Herr die umfangreichste Typenreihe auf dem Markt.

Das neue Design – unverwechselbar und zeitlos

Das Design des äußeren Abdeckgitters wurde neu gestaltet. Durch ebene Oberflächen und gerundete Kanten sind die neuen Filterlüfter unempfindlich gegen Verschmutzung. Auf kurzlebige modische Designelemente wurde bewusst verzichtet.



IP 55 – Lösung

Optional können Filterlüfter und Austrittsfilter mit Z-Line-Filter der Filterklasse F5 ausgerüstet werden. Damit wird die Schutzart IP 55 erreicht. Die IP 55-Version ist durch die Verwendung von UV-beständigen Frontgittern auch für Outdoor-Anwendungen geeignet.

- Zur Belüftung von Schaltschränken und Gehäusen
- Verschiedene Filtermatten zur Staubfilterung
- Serie LV in flacher Bauform mit Schnellbefestigung
- Auch in EMV – Ausführung erhältlich



Filterlüfter Serie LV 100

Type	Art.Nr.	Montage-Ausschnitt mm	Außenmaße mm	Leistung W	Luftleistung m³/h	EUR/Stk.	Aktionspreis EUR/Stk.
LV 100 230VAC / RAL 7035	10 115 150	92 × 92	105 × 105	12	25	61,60	46,20

Filterlüfter Serie LV 200

Type	Art.Nr.	Montage-Ausschnitt mm	Außenmaße mm	Leistung W	Luftleistung m³/h	EUR/Stk.	Aktionspreis EUR/Stk.
LV 200 230VAC / RAL 7035	10 235 150	116 × 116	130 × 130	20	58...65	87,50	65,63
LV 200 EC 230VAC / RAL 7035	10 235 15EC	116 × 116	130 × 130	20	58...65	112,00	84,00

Filterlüfter Serie LV 250

Type	Art.Nr.	Montage-Ausschnitt mm	Außenmaße mm	Leistung W	Luftleistung m³/h	EUR/Stk.	Aktionspreis EUR/Stk.
LV 250 230VAC / RAL 7035	10 253 150	125 × 125	148 × 148	20	63...66	86,80	65,10
LV 250 IP55 / 230V	10 253 15Z	125 × 125	148 × 148	20	58...61	107,10	80,33

Filterlüfter Serie LV 300

Type	Art.Nr.	Montage-Ausschnitt mm	Außenmaße mm	Leistung W	Luftleistung m³/h	EUR/Stk.	Aktionspreis EUR/Stk.
LV 300 230VAC / RAL 7035	10 335 150	177 × 177	204 × 204	20	115...127	103,60	77,70
LV 300 IP55 / 230V	10 335 15Z	177 × 177	204 × 204	20	105...118	127,40	95,55

Filterlüfter Serie LV 405

Type	Art.Nr.	Montage-Ausschnitt mm	Außenmaße mm	Leistung W	Luftleistung m³/h	EUR/Stk.	Aktionspreis EUR/Stk.
LV 405 IP55 / 230V	10 405 15Z	223 × 223	250 × 250	18	147...156	149,80	112,35

Aktion -25%

Filterlüfter Serie LV 410

Type	Art.Nr.	Montage-Ausschnitt mm	Außenmaße mm	Leistung W	Luftleistung m³/h	EUR/Stk.	Aktionspreis EUR/Stk.
LV 410 230VAC / RAL 7035	10 413 150	223 × 223	250 × 250	45...39	250...275	126,00	94,50
LV 410 IP55 / 230V	10 413 15Z	223 × 223	250 × 250	45...39	230...253	158,20	118,65

Filterlüfter Serie LV 500

Type	Art.Nr.	Montage-Ausschnitt mm	Außenmaße mm	Leistung W	Luftleistung m³/h	EUR/Stk.	Aktionspreis EUR/Stk.
LV 500 230VAC / RAL 7035	10 535 150	223 × 223	250 × 250	50...74	310...340	159,60	119,70
LV 500 IP55 / 230V	10 535 15Z	223 × 223	250 × 250	50...74	290...320	190,40	142,80

Filterlüfter Serie LV 550

Type	Art.Nr.	Montage-Ausschnitt mm	Außenmaße mm	Leistung W	Luftleistung m³/h	EUR/Stk.	Aktionspreis EUR/Stk.
LV 550 230VAC / RAL 7035	10 553 150	223 × 223	250 × 250	65...93	370...410	178,50	133,88
LV 550 IP55 / 230V	10 553 15Z	223 × 223	250 × 250	65...93	340...377	210,00	157,50

Filterlüfter Serie LV 600

Type	Art.Nr.	Montage-Ausschnitt mm	Außenmaße mm	Leistung W	Luftleistung m³/h	EUR/Stk.	Aktionspreis EUR/Stk.
LV 600 230VAC / RAL 7035	10 635 150	292 × 292	323 × 323	64...80	580...638	181,30	135,98
LV 600 IP55 / 230V	10 635 15Z	292 × 292	323 × 323	64...80	580...638	226,80	170,10

Filterlüfter Serie LV 605

Type	Art.Nr.	Montage-Ausschnitt mm	Außenmaße mm	Leistung W	Luftleistung m³/h	EUR/Stk.	Aktionspreis EUR/Stk.
LV 605 230VAC / RAL 7035	10 605 150X	292 × 292	323 × 323	50...74	470	171,50	128,63

Filterlüfter Serie LV 700

Type	Art.Nr.	Montage-Ausschnitt mm	Außenmaße mm	Leistung W	Luftleistung m³/h	EUR/Stk.	Aktionspreis EUR/Stk.
LV 700 230VAC / RAL 7035	10 735 150	292 × 292	323 × 323	115...165	730...803	186,20	139,65
LV 700 IP55 / 230V	10 735 15Z	292 × 292	323 × 323	115...165	668...740	231,00	173,25

Filterlüfter Serie LV 800

Type	Art.Nr.	Montage-Ausschnitt mm	Außenmaße mm	Leistung W	Luftleistung m³/h	EUR/Stk.	Aktionspreis EUR/Stk.
LV 800 230VAC / RAL 7035	10 835 150	292 × 292	323 × 323	135...215	930...970	231,00	173,25
LV 800 IP55 / 230V	10 835 15Z	292 × 292	323 × 323	135...215	850...893	283,50	212,63

Schaltnetzgeräte für die DIN-Schienen Montage

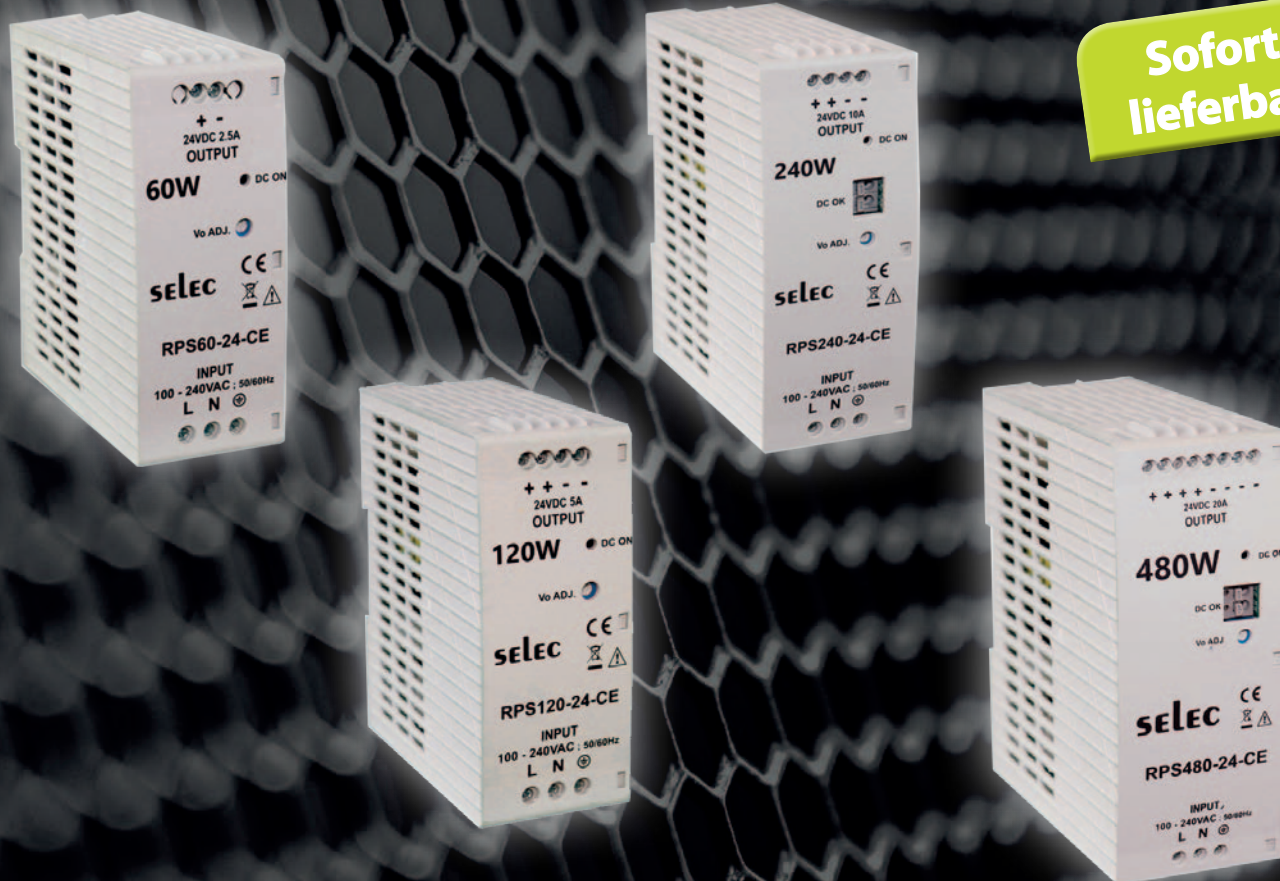

**Sofort
lieferbar**



Type	Leistung W	Ausgangsspannung VDC	Stromausgang A	Abmessungen B x H x T mm	EUR/Stk.
RPS15-24-CE	15	24	0,63	17 x 90 x 60	20,00
RPS60-24-CE	60	24	2,5	43 x 109 x 102	26,00
RPS120-24-CE	120	24	5	43 x 109 x 102	33,60
RPS240-24-CE	240	24	10	50 x 136 x 135	71,30
RPS480-24-CE	480	24	20	60 x 154 x 158	120,40

Type	Leistung W	Ausgangsspannung VDC	Stromausgang A	Abmessungen B x H x T mm	EUR/Stk.
RPS15-05-CE	12	5	2,4	17,5 x 90 x 60	20,00
RPS60-48-CE	60	48	1,25	43 x 109 x 102	28,70
RPS120-48-CE	120	48	2,5	43 x 109 x 102	34,70
RPS240-12-CE	216	12	18	50 x 136 x 135	87,60
RPS480-48-CE	480	48	10	60 x 154 x 158	143,80

Relais mit zwangsgeführten Kontakten HFA4 und HFA6

Technische Daten HFA4:

- 4-poliges Relais
- Sehr kompakte und schmale Bauform
- Nennspannung Spule: 24 VDC
- Schaltstrom: 6 A
- Schaltspannung: 250 VAC / 30 VDC
- Temperaturbereich -40...+85 °C
- Abmessungen: 40 × 24 × 13 mm
- Geringer Stromverbrauch, nur 360 mW
- Zwangsgeführte Kontakte entsprechend IEC 61810-3



Relais HFA4

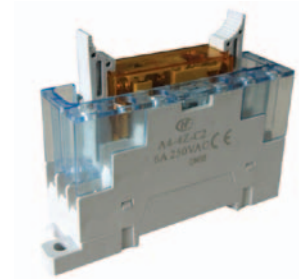

Socket A4-4Z-C2

Technische Daten HFA6:

- 6-poliges Relais
- Sehr kompakte und schmale Bauform
- Nennspannung Spule: 24 VDC
- Schaltstrom: 6 A
- Schaltspannung: 250 VAC / 30 VDC
- Temperaturbereich -40...+85 °C
- Abmessungen: 50 × 24 × 13 mm
- Geringer Stromverbrauch, nur 500 mW
- Zwangsgeführte Kontakte entsprechend IEC 61810-3



Relais HFA6

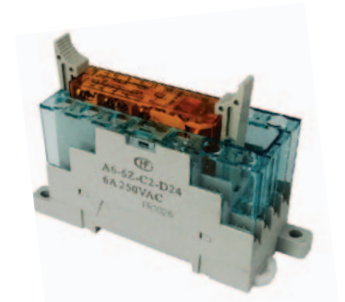

Socket A6-6Z-C2

Technische Daten A4-4Z-C2:

- Sockel für das 4-polige Relais HFA4
- Nennspannung: 250 VAC
- Schraubklemmen mit Fingerschutz IP20

Technische Daten A6-6Z-C2:

- Sockel für das 6-polige Relais HFA6
- Nennspannung: 250 VAC
- Schraubklemmen mit Fingerschutz IP20

Beispiel für eine wirtschaftliche Erweiterung der Sicherheitsrelaisausgänge

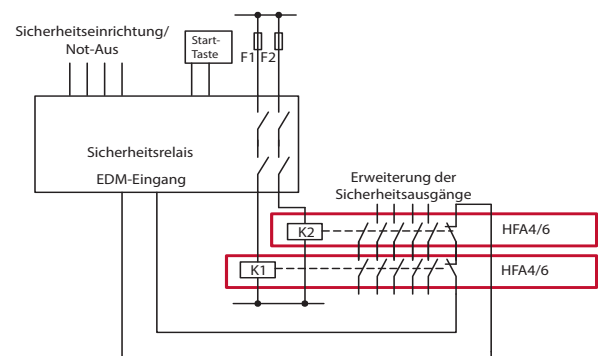

**Mengenrabatt
auf Anfrage**



Type	Beschreibung	Kontaktart	Nennspannung Spule VDC	EUR/Stk.
HFA4/24-2H2D-TGF	4-poliges Relais	2 NO + 2 NC	24	15,00
HFA4/24-3H1D-TGF	4-poliges Relais	3 NO + 1 NC	24	15,00
HFA6/24-4H2D-TGF	6-poliges Relais	4 NO + 2 NC	24	16,80
HFA6/24-5H1D-TGF	6-poliges Relais	5 NO + 1 NC	24	16,80
A4-4Z-C2	Sockel für das 4-polige Relais, DIN-Schienenmontage			17,40
A6-6Z-C2	Sockel für das 6-polige Relais, DIN-Schienenmontage			18,50

Schirmklammern MSA und MSE

Technische Daten:

- Material: Federstahl, verzinkt
- Für Kabeldurchmesser 1,5...30 mm
- Montageart: Schrauben M4
- Konstanter Druck auf den Kabelschirm
- Einfache Kabeleinführung
- Erfüllt die Norm: EN 62444

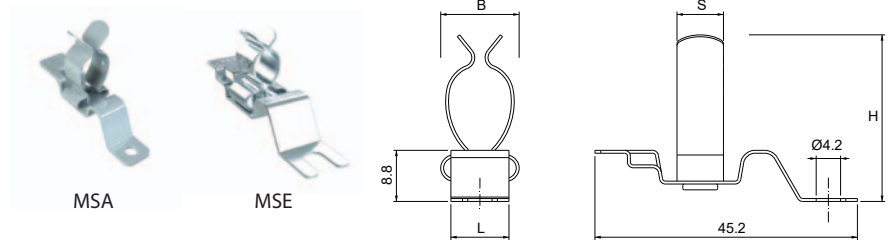

Schirmklammern MSA

Type	Art.Nr.	Klemmbereich mm	Abmessungen L×B×H×S mm	VPE/Stk.	EUR/Stk.
MSA 1.5-3	1734030010	1,5...3	10 × 11 × 15,5 × 8	50	2,28
MSA 3-6	1734030020	3...6	10 × 11 × 17,5 × 8		2,28
MSA 7-9	1734030030	7...9	10 × 11 × 21 × 8		2,40
MSA 9-12	1734030040	9...12	10 × 12 × 22,5 × 8		2,40
MSA 11-17	1734030050	11...17	10 × 13,5 × 29 × 8		2,40
MSA 18-22	1734030060	18...22	10 × 22 × 40 × 8		2,40
MSA 22-30	1734030070	22...30	10 × 22,5 × 47 × 12		2,40
MSAL 3-9*	1734030080	3...9	10 × 16,5 × 24 × 8		2,40
MSAL 10-19*	1734030090	10...19	10 × 19,5 × 30,5 × 8		2,40

* erweiterter Spannbereich

Schirmklammern MSE

Type	Art.Nr.	Klemmbereich mm	Abmessungen L×B×H×S mm	VPE/Stk.	EUR/Stk.
MSE 1.5-3	1734050010	1,5...3	10 × 11 × 15,5 × 8	50	2,28
MSE 3-6	1734050020	3...6	10 × 11 × 17,5 × 8		2,28
MSE 7-9	1734050030	7...9	10 × 11 × 21 × 8		2,40
MSE 9-12	1734050040	9...12	10 × 12 × 22,5 × 8		2,40
MSE 11-17	1734050050	11...17	10 × 13,5 × 29 × 8		2,40
MSE 18-22	1734050060	18...22	10 × 22 × 37 × 8		2,40
MSE 22-30	1734050070	22...30	10 × 22,5 × 46,5 × 12		2,40
MSEL 3-9*	1734050080	3...9	10 × 16,5 × 24 × 8		2,40
MSEL 10-19*	1734050090	10...19	10 × 19,5 × 30,5 × 8		2,40

* erweiterter Spannbereich

Schirmklammern MSS und MSS2

Mit den MSS2-Schirmklammern lässt sich der Kabelschirm einfach und effektiv erden. Die MSS2-Schirmklammern können mit Schrauben oder Nieten befestigt werden.

Technische Daten:

- Material: Federstahl, verzinkt
- Für Kabeldurchmesser 1,5...74 mm
- Montageart: Schrauben oder Klemmen
- Konstanter Druck auf den Kabelschirm
- Schirmklammern mit erweiterter Flügellänge MSS2
- Unempfindlich auf Vibrationen und wartungsfrei



MSS – Schirmklammern



MSS2 – Schirmklammern mit erweiterter Flügellänge

Schirmklammern MSS

Type	Art.Nr.	Klemmbereich mm	Abmessungen mm	VPE/Stk.	EUR/Stk.
MSS 1.5-3	1734010010	1,5...3	11 × 12 × 8	50	0,72
MSS 9-12	1734010040	9...12	11 × 17 × 8		0,72
MSS 11-17	1734010050	11...17	13,5 × 25 × 8		0,72
MSS 17-22	1734010060	17...22	22 × 34 × 8		0,72
MSS 30-37	1734010080	30...37	40 × 55 × 12	10	1,20
MSS 38-48	1734010090	38...48	40 × 64 × 12		1,20
MSS 50-60	1734010095	50...60	50 × 74,5 × 12		2,28
MSS 62-74	1734010100	62...74	62 × 88 × 12		2,52

Schirmklammern mit erweiterter Flügellänge MSS2

Type	Art.Nr.	Klemmbereich mm	Abmessungen mm	VPE/Stk.	EUR/Stk.
MSS2 1.5-3	1734010210	1,5...3	11 × 13,5 × 8	50	1,08
MSS2 3-6	1734010220	3...6	11 × 16 × 8		1,08
MSS2 7-9	1734010230	7...9	11 × 18,5 × 8		1,08
MSS2 9-12	1734010240	9...12	12 × 22 × 8		1,08
MSS2 11-17	1734010250	11...17	13,5 × 27 × 8		1,08
MSS2 18-22	1734010260	18...22	22 × 36,5 × 8		1,08
MSS2 22-30	1734010270	22...30	22,3 × 43,1 × 12		1,20

Die preiswerte Kunststoff-Verschraubungen ECO Standardklemmbereich

Mengenrabatt auf Anfrage



RAL 7035

Technische Daten:

- Material hochwertiges, schlagzähes Polyamid, PA 6 VO nach UL 94
- Grundlegendes Farbdesign RAL7035 Hellgrau
- Schutzart wasserdicht IP68 – 5 bar
- Temperaturbereich –40...+100 °C
- Zulassung VDE und großteils UL
- Normen EN 50262



Kunststoff-Verschraubungen ECO Standardklemmbereich – metrisch

Type	Klemm-bereich mm	Schlüssel-weite mm	Gewinde-länge mm	VPE Stk.	Art.Nr. RAL 7035	EUR/Stk.
M 12 × 1,5	3...6,5	15	8	100	E230491HGR	0,28
M 16 × 1,5	5...10	22	10	50	E230492HGR	0,35
M 20 × 1,5	6...12	24	10	50	E230493HGR	0,37
M 25 × 1,5	11...17	29	8	50	E230494HGR	0,69
M 32 × 1,5	15...21	36	10	20	E230495HGR	1,05
M 40 × 1,5	19...28	46	10	20	E230496HGR	2,22
M 50 × 1,5	30...38	60	18	10	E230497HGR	4,01
M 63 × 1,5	34...44	65	18	10	E230498HGR	4,92

Kunststoff-Verschraubungen langes Gewinde

Technische Daten:

- Material hochwertiges, schlagzähes Polyamid, PA 6 VO nach UL 94
- Grundlegendes Farbdesign:
RAL7001 – Dunkelgrau
RAL7035 – Hellgrau
RAL9005 – Schwarz
- Schutzart wasserdicht IP68 – 5 bar
- Temperaturbereich –30...+100 °C
- Zulassung VDE und großteils UL
- Normen EN 50262



RAL 7001



RAL 7035



RAL 9005

Kunststoff-Verschraubungen langes Gewinde – metrisch



Type	Klemm-bereich mm	Schlüssel-weite mm	Gewinde-länge mm	VPE Stk.	Art.Nr. RAL 7001	Art.Nr. RAL 7035	Art.Nr. RAL 9005	EUR/Stk.
M 12 × 1,5	3...6,5	15	15	100	E230001L	E230001L-HGR	E230001L-SW	0,35
M 16 × 1,5	6...10	19	15	100	E230002L	E230002L-HGR	E230002L-SW	0,60
M 20 × 1,5	7...12	24	15	100	E230003L	E230003L-HGR	E230003L-SW	0,60
M 25 × 1,5	11...17	30	15	100	E230004L	E230004L-HGR	E230004L-SW	0,69
M 25 × 1,5	13...18	33	15	100	E230024L	E230024L-HGR	E230024L-SW	0,65
M 32 × 1,5	15...21	36	15	25	E230005L	E230005L-HGR	E230005L-SW	1,34
M 40 × 1,5	19...28	46	18	10	E230006L	E230006L-HGR	E230006L-SW	4,21
M 50 × 1,5	27...35	55	18	10	E230007L	E230007L-HGR	E230007L-SW	7,07
M 63 × 1,5	34...45	66	18	5	E230008L	E230008L-HGR	E230008L-SW	8,67

Kunststoff-Verschraubungen erweiterter Klemmbereich

Technische Daten:

- Material hochwertiges, schlagzähes Polyamid, PA 6 VO nach UL 94
- Grundlegendes Farbdesign:
RAL7001 – Dunkelgrau
RAL7035 – Hellgrau
RAL9005 – Schwarz
- Schutzart wasserdicht IP68 – 5 bar
- Temperaturbereich –30...+100 °C
- Zulassung VDE und großteils UL
- Normen EN 50262



Kunststoff-Verschraubungen erweiterter Klemmbereich – metrisch



Type	Klemm-bereich mm	Schlüssel-weite mm	Gewinde-länge mm	VPE Stk.	Art.Nr. RAL 7001	Art.Nr. RAL 7035	Art.Nr. RAL 9005	EUR/Stk.
M 20 × 1,5	10...14	27	10	100	E230023	E230023HGR	E230023SW	0,49
M 25 × 1,5	13...18	33	8	100	E230024	E230024HGR	E230024SW	0,60
M 32 × 1,5	18...25	42	12	25	E230025	E230025HGR	E230025SW	1,05
M 40 × 1,5	22...32	53	13	10	E230026	E230026HGR	E230026SW	3,03
M 50 × 1,5	30...38	60	13	10	E230027	E230027HGR	E230027SW	5,62
M 63 × 1,5	34...45	66	12	5	E230028	E230028HGR	E230028SW	8,08
M 75 × 2,0	48...55	75/80	25	5	E230029	E230029HGR	E230029SW	19,45

Kunststoff-Verschraubungen Klemmbereich reduziert

Technische Daten:

- Material hochwertiges, schlagzähes Polyamid, PA 6 VO nach UL 94
- Grundlegendes Farbdesign:
RAL7001 – Dunkelgrau
RAL7035 – Hellgrau
RAL9005 – Schwarz
- Schutzart wasserdicht IP68 – 5 bar
- Temperaturbereich –30...+100 °C
- Zulassung VDE und großteils UL
- Normen EN 50262



Kunststoff-Verschraubungen Klemmbereich reduziert – metrisch



Type	Klemm-bereich mm	Schlüssel-weite mm	Gewinde-länge mm	VPE Stk.	Art.Nr. RAL 7001	Art.Nr. RAL 7035	Art.Nr. RAL 9005	EUR/Stk.
M 12 × 1,5	2...5	15	8	100	E230011	E230011HGR	E230011SW	0,37
M 16 × 1,5	5...7	19	8	100	E230012	E230012HGR	E230012SW	0,43
M 20 × 1,5	6...9	24	9	100	E230013	E230013HGR	E230013SW	0,59
M 25 × 1,5	8...13	30	10	100	E230014	E230014HGR	E230014SW	0,70
M 32 × 1,5	11...15	36	10	25	E230015	E230015HGR	E230015SW	1,21
M 40 × 1,5	15...23	46	10	10	E230016	E230016HGR	E230016SW	3,98
M 50 × 1,5	22...29	55	12	10	E230017	E230017HGR	E230017SW	7,34
M 63 × 1,5	28...39	66	12	5	E230018	E230018HGR	E230018SW	8,82

Halbleiterrelais SSR19

Technischen Daten

- Nullspannungsschaltend
- LED Anzeige
- Steuerspannung: 3...32 VDC / 90...280 VAC
- Betriebsspannung: 24...660 VAC
- Laststrom: 25, 40, 60, 80, 100, 125 A
- Schützender RC-Filter
- Abmessungen inkl. Abdeckung: 58 × 48 × 34 mm



SSR19 – 25/40/60 A

Anschlußplan:

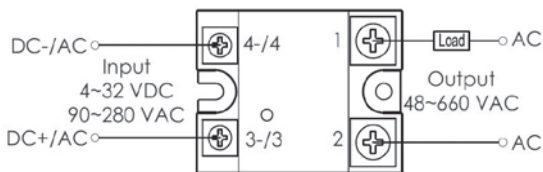

Halbleiterrelais SSR19



Type	Betriebsspannung VAC	Steuerspannung	Laststrom A	EUR /Stk.
SSR19-25240AS	48...280	4...32 VDC	25	24,06
SSR19-25240CS	48...280	90...280 VAC	25	28,76
SSR19-25660AS	48...660	4...32 VDC	25	29,92
SSR19-25660CS	48...660	90...280 VAC	25	35,12
SSR19-40240AS	48...280	4...32 VDC	40	33,92
SSR19-40240CS	48...280	90...280 VAC	40	38,00
SSR19-40660AS	48...660	4...32 VDC	40	41,48
SSR19-40660CS	48...660	90...280 VAC	40	45,56
SSR19-60240AS	48...280	4...32 VDC	60	39,08
SSR19-60240CS	48...280	90...280 VAC	60	47,22
SSR19-60660AS	48...660	4...32 VDC	60	49,26
SSR19-60660CS	48...660	90...280 VAC	60	52,64
SSR19-80240ASN	24...80	3...32 VDC	80	45,30
SSR19-80240CSN	24...280	90...280 VAC	80	49,52
SSR19-80660ASN	24...660	3...32 VDC	80	50,56
SSR19-80660CSN	24...660	90...280 VAC	80	54,78
SSR19-100240ASN	24...280	3...32 VDC	100	61,56
SSR19-100240CSN	24...280	90...280 VAC	100	64,02
SSR19-100660ASN	24...660	3...32 VDC	100	63,54
SSR19-100660CSN	24...660	90...280 VAC	100	66,00
SSR19-125240ASN	24...280	3...32 VDC	125	81,38
SSR19-125240CSN	24...280	90...280 VAC	125	84,36
SSR19-125660ASN	24...660	3...32 VDC	125	86,34
SSR19-125660CSN	24...660	90...280 VAC	125	89,32

Halbleiterrelais mit Kühlkörper SSR170H

Technische Daten

- Nullspannungsschaltend
- LED Anzeige
- Steuerspannung:
3...32 VDC / 90...280 VAC
- Betriebsspannung: 24...660 VAC
- Laststrom: 15, 20, 25, 30, 40, 60 A
- Temperaturbereich -30...+80 °C
- Mit integriertem Kühlkörper
- Geeignet für DIN-Schiene oder Wandmontage



Anschlußplan:

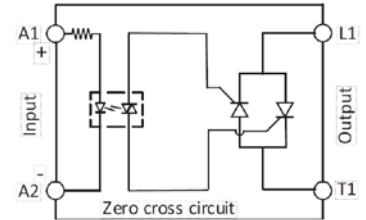

Halbleiterrelais mit Kühlkörper SSR170H



Type	Betriebsspannung VAC	Steuerspannung	Laststrom A	Breite mm	EUR/Stk.
SSR170H-15240AS	12...275	3...32 VDC	15	17,8	67,20
SSR170H-15240CS	24...240	90...280 VAC	15	17,8	69,76
SSR170H-15600AS	12...275	4...32 VDC	15	17,8	71,30
SSR170H-15600CS	48...600	90...280 VAC	15	17,8	73,88
SSR170H-20240AS	12...275	3...32 VDC	20	17,8	69,42
SSR170H-20240CS	24...240	90...280 VAC	20	17,8	72,00
SSR170H-20600AS	12...275	4...32 VDC	20	17,8	73,54
SSR170H-20600CS	48...600	90...280 VAC	20	17,8	76,10
SSR170H-25240AS	12...275	3...32 VDC	25	17,8	72,34
SSR170H-25240CS	24...240	90...280 VAC	25	17,8	74,92
SSR170H-25600AS	12...275	4...32 VDC	25	17,8	76,46
SSR170H-25600CS	48...600	90...280 VAC	25	17,8	79,04
SSR170H-30240AS	12...275	3...32 VDC	30	22,5	74,98
SSR170H-30240CS	24...240	90...280 VAC	30	22,5	77,56
SSR170H-30600AS	12...275	4...32 VDC	30	22,5	79,12
SSR170H-30600CS	48...600	90...280 VAC	30	22,5	81,70
SSR170H-35240AS	12...275	3...32 VDC	35	22,5	83,16
SSR170H-35240CS	48...600	90...280 VAC	35	22,5	85,42
SSR170H-35600AS	12...275	4...32 VDC	35	22,5	86,94
SSR170H-35600CS	48...600	90...280 VAC	35	22,5	89,96
SSR170H-40240AS	12...275	3...32 VDC	40	45	91,20
SSR170H-40240CS	48...600	90...280 VAC	40	45	93,78
SSR170H-40600AS	12...275	4...32 VDC	40	45	95,32
SSR170H-40600CS	48...600	90...280 VAC	40	45	97,90
SSR170H-60240AS	12...275	3...32 VDC	60	65	97,72
SSR170H-60240CS	48...600	90...280 VAC	60	65	100,28
SSR170H-60600AS	12...275	4...32 VDC	60	65	101,84
SSR170H-60600CS	48...600	90...280 VAC	60	65	104,42

Industrieller Ethernet Switch

Technische Daten:

- Robustes Metallgehäuse
- Geeignet für DIN-Schiene oder Wandmontage
- Abnehmbare Anschlussklemme
- Betriebstemperatur -10...+65 °C
- Erweiterter Temperaturbereich Ausführung „T“ -40...+75 °C
- Redundante 12...48 VDC Stromversorgung
- LED Anzeigen
- Schutzart IP30

**Mengenrabatt
auf Anfrage**



CETU-0500



CETU-0800



ETU-0800



ETU-1600



EGU-0702



EGU-0800



PGU-0800



Type	Anschluss	LAN	Temperaturbereich °C	Breite mm	Höhe mm	Tiefe mm	Gewicht kg	PoE	EUR/Stk.
CETU-0500	5x RJ45	10/100Tx	-10...+65	26	95	75	0,30	nein	67,55
CETU-0500-T	5x RJ45	10/100Tx	-40...+75	26	95	75	0,30	nein	77,97
ETU-0800	8x RJ45	10/100Tx	-10...+65	30	142	99	0,45	nein	72,45
ETU-0800-T	8x RJ45	10/100Tx	-40...+75	30	142	99	0,45	nein	89,83
CETU-0800	8x RJ45	10/100Tx	-10...+65	40	95	70	0,35	nein	97,74
CPGU-0500	5x RJ45	10/1000Tx	-10...+65	26	95	75	0,30	ja	201,69
ETU-1600	16x RJ45	10/100Tx	-10...+65	46	142	99	0,63	nein	276,50
EGU-0702-SFP-T	5x RJ45 2x Fiber Port	5*10/100/1000Tx 2*100/1000 SFP	-40...+75	30	142	99	0,59	nein	210,00
EGU-0800	8x RJ45	8x10/100/1000 Base-Tx	-10...+65	30	140	95	0,52	nein	234,00
PGU-0800	8x RJ45	8*10/100/1000 Base-T(X)	-10...+65	30	142	99	0,69	ja	390,00

NEU NEU

Zeitrelais 600XU-A-1-CU

Mengenrabatt
auf Anfrage

Technische Daten:

- Analoges Multifunktions-Zeitrelais mit
- 13 Zeitfunktionen und 10 Zeitbereichen.
- Versorgungsspannung 20...240 VAC/12...240 VDC, Ausgang
- 1 Wechsler Kontakt, Hutschiene montage, Breite
- 17,5 mm, Schraubklemmen. Funktionen:
- Ansprechverzögerung / Einschaltwischer/ Blinker mit
- Pausenbeginn / Blinker mit Impulsbeginn / ansprechverzögerter Impulsgeber / Rückfallverzögerung /
- Ansprech-/Rückfallverzögerung / Impulsformer (negative Flanke) / Impulsformer / retriggerbarer Impulsformer /
- Toggle-Relais / addierende Ansprechverzögerung (negative Flanke) / addierende Rückfallverzögerung



SELEC
Creating Best Value

Type	Beschreibung	EUR/Stk.
600XU-A-1-CU	Zeitrelais, analog, 13 Zeitfunktionen, 10 Zeitbereiche, 1 SPDT, 12...240 VDC, 20...240 VAC, DIN 17,5 mm	18,38

Spannungsüberwachung Relais VPRA2M-CE

Technische Daten:

- Überwachungsrelais, analog
- Funktionen: Unterspannungs-/ Überspannungsschutz für 1- und 3-phasige Systeme
- Zeitfunktionen: Einschalt-/Auslöse-/ Ansprechverzögerung
- Weitere Funktionen: Alarmanzeige; Reset
- Eingangsspannung: 230 VAC
- Maße: 35 x 90 x 60 mm
- DIN-Schiene montage
- Klemmenanschluss
- Schutzart: IP20



Type	Beschreibung	EUR/Stk.
VPRA2M-CE	Unterspannungs-/Überspannungsschutz für 1- und 3-phasige Systeme, ohne Display	27,96

6,2 mm Relaisbaustein

Technische Daten:

- Schaltleistung 6 A / 250 VAC / 30 VDC
- Steuerspannungen div. 6 bis 240 VAC/VDC
- Schnappbar auf Hutschiene
- Schraubklemmen, Relais wechselbar
- Trennspannung 4 kV
- LED-Anzeige, Verpolschutz-Diode
- Abmessungen Relais: 28 x 5 x 15 mm
- Abmessungen Sockel: 76,4 x 6,2 x 88,3 mm

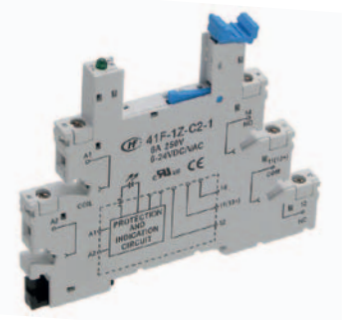

Type	Beschreibung	EUR/Stk.
HF41F/012-ZS	Relais, Nennspannung 12 VDC, 6 A, 1 W	1,80
HF41F/024 ZS 555	Relais, Nennspannung 24 VDC, 6 A, 1 W	3,50
HF41F/060-ZST	Relais, Nennspannung 60 VDC, 6 A, 1 W	5,00
41F-1Z-C2-1	Schmalere Relaissockel, Nennspannung 12...24 VDC, (Relais 12 V/24 V)	4,50
41F-1Z-C2-4	Schmalere Relaissockel, Nennspannung 220...240 VAC, (Relais 60 V)	5,50

Relais mit Goldkontakten auf Anfrage.

Differenzdruck-Manometer MM200600

- Messbereich 0...200...600 Pa
- Genauigkeit 5 Pa/25 Pa
- verstellbare Nullpunktkalibrierung
- Druckbegrenzungsaufkleber

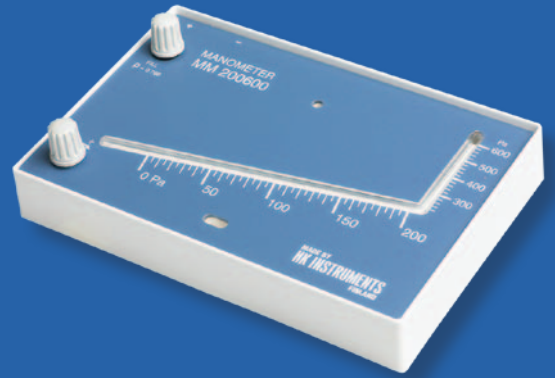

EUR
31,20

Differenzdruckschalter PS

- Betriebstemperatur: -20...+60 °C
- Schutzklasse: IP54



Produkt	Messbereich
PS200	20...200 Pa
PS300	30...300 Pa
PS500	30...500 Pa
PS600	40...600 Pa
PS1500	100...1500 Pa
PS4500	500...4500 Pa

EUR
15,00

Aktion -40 %

Differenzdruck Transmitter DPT 2500-R8

- 8 Messbereiche über Jumper wählbar
- Ausgang 0...10 V und 4...20 mA
- Optionen:
 - AZ: Automatische Nullpunktkalibrierung
 - D: Display
 - MOD : RS485 Modbus RTU Schnittstelle



EUR
78,60

Druckmessumformer für Flüssigkeiten PTL-HEAT



- Messbereich: 0...4 bar, 0...6 bar, 0...10 bar, 0...16 bar, 0...25 bar
- Genauigkeit (von FS): $\pm 1,0$ %
- Netzspannung: 15...24 VDC/VAC
- Leistung: 0...10 V oder 4...20 mA
- Schutzklasse: IP65 einschichtiger Schutz
- Druckanschluss: Innengewinde G1/4" inkl. Adapter G1/2

EUR ab
181,70



Differenzdruck-Zeigermanometer DPG

- Messbereich: 0...60 Pa bis zu 0...5000 Pa nach Typ
- Nullpunkt-Einstellschraube: außen in der Kunststoffabdeckung
- Montage: Aufputz- oder Unterputzmontage
- Einbaulage: vertikal
- Betriebstemperatur: $-5...+60$ °C



EUR ab
124,40

HK INSTRUMENTS
USER-FRIENDLY MEASURING DEVICES



LED Maschinenleuchte M1

Technische Daten:

- Gelenkkopfleuchte kurzer Arm
- Leistungsaufnahme: 9,5 W
- Lichtfarbe: 6000...6500 K
- Versorgungsspannung: 24 VDC/VAC
- Umgebungstemperatur: -20...+45 °C
- Material: Aluminium Gehäuse, Abdeckung gehärtetes Glas
- Lebensdauer: 50 000 Stunden
- Schutzart: IP65

NEU

Dimensionen in mm:

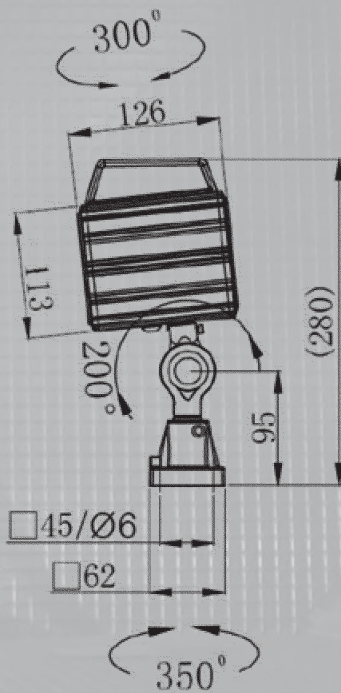

Type	Leistungsaufnahme W	Versorgungsspannung VDC/VAC	EUR/Stk.
M1 B-1-9,5W-S	9,5	24	83,00

Auf Anfrage Versorgungsspannung 100...240 VAC.

Preise in Euro, exkl. MwSt., freibleibend, Auftragsabatt auf Anfrage. Irrtümer und technische Änderungen vorbehalten. • 10/2023/1 200